

1部男子ダブルス

越澤 弘幸 (フュージョン)
伊藤 優太
工藤 任 ② (稚内高校)
佐藤 歩武 ①
野口 裕行 (あすか)
工藤 誠也 (サイト・バイ・サイト)
阿部 浩章 (ラヴオール)
庄司 元氣
佐々木 正人 ① (稚内高校)
松本 大輔 ①

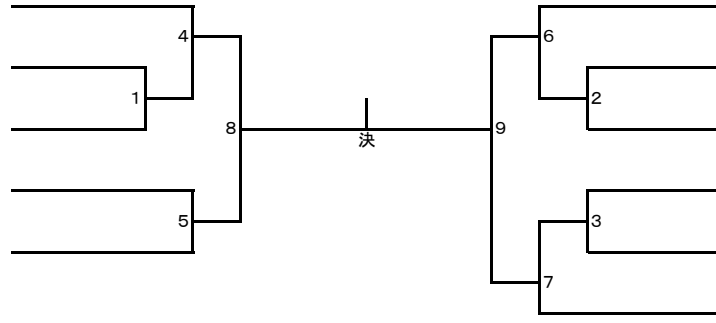

矢部 竣平 ② (稚内高校)
足立 洵幸 ①
山本 龍 (フュージョン)
坂田 僚 ① (稚内高校)
野坂 恭平 (稚内市役所)
岸本 知久 (ラヴオール)
澤田 哲也 (ラヴオール)
佐賀 優真 ③ (潮見が丘中)
丸山 幹太 ① (稚内高校)
菅原 竜弥 ①
後藤 歩 (稚内市役所)
福原 隼平

2部男子ダブルス

及川 恒史 (稚内市役所)
田中 大稀 (稚内中)
津田 佑征 ② (稚内中)
成田 永遠希 ② (宗谷中)
高田 康生 ② (潮見が丘中)
三浦 龍斗 ②
佐藤 龍也 (サイト・バイ・サイト)
河田 拓也
木下 利樹 ② (潮見が丘中)
佐藤 秋空 ②

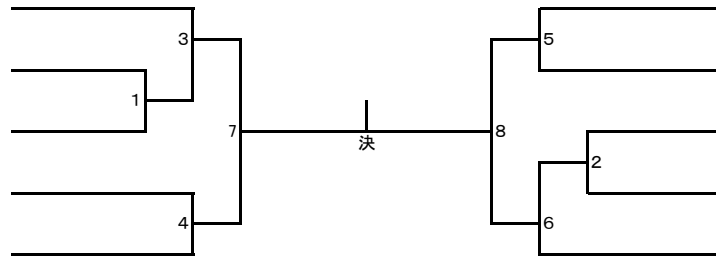

坂本 郁弥 ② (稚内中)
久保田 陽貴 ②
伊藤 弘喜 (稚内市役所)
伊藤 潤 (宗谷総合振興局)
永井 雄大 ② (稚内中)
多田 尚斗 ②
菊池 拓未 ② (潮見が丘中)
高田 柊飛 ②
阿部 雄太 ③ (潮中OB)
桂 英蔵 (潮見が丘中教員)

3部男子ダブルス (15ポイント)

熊谷 侑也 ② (拓心中)
本間 光太郎 ①
須藤 雅愛 ② (稚内中)
伊藤 准也 ①
中村 紘大 ② (上勇知中)
古川 勇気人 ①
牧野 司 ② (豊富中)
佐藤 桃次郎 ②
菅原 陽貴 ① (拓心中)
戸田 太一 (拓心中教員)
浅野 駿一 ① (天北中)
菅原 滉希 ①
竹田 隆星 ② (潮見が丘中)
堂山 大助 (潮見が丘中教員)

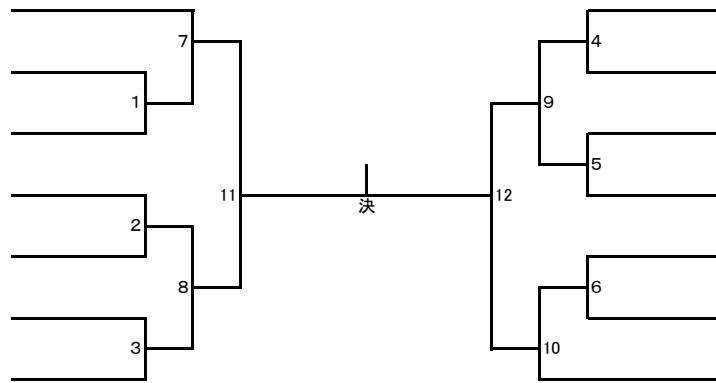

金内 綜一郎 ① (豊富中)
清水 舜太 ①
小林 佑理 ① (潮見が丘中)
高橋 楓 ①
生出 拓己 ② (天北中)
高橋 睦 (上勇知中教員)
鈴木 孝輔 ② (拓心中)
菅原 愛斗 ①
若狭 寿樹 ② (宗谷中)
坂原 亮太 ②
川瀬 大翔 ① (潮見が丘中)
大窪 和稀 ①
金内 杏輔 ② (稚内中)
伊勢 律生 ②

1部女子ダブルス

遠藤 紗衣 ③ (潮中OG)
木戸 優花 ③
中本 千鳥 (あすか)
庄司 舞 (ラヴオール)
寺本 遥香 ② (稚内高校)
伊藤 茅乃 ①

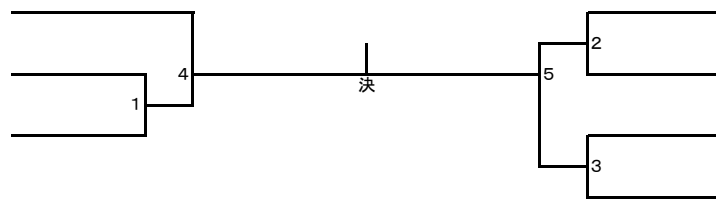

村中 郁美 (サイト・バイ・サイト)
高橋 房子
福土 もも ② (稚内高校)
宮谷 愛佳 ①
岩田 菜々子 ① (稚内高校)
野口 碧月姫 ①
田井中 直美 (ラヴオール)
酒井 亜矢香 (あすか)

2部女子ダブルス (リーグ戦、15ポイント)

	中野・張間	上林・長部	佐藤・中村	青野・吉田	川合・森久保	結果	順位
中野 望来 ② (潮見が丘中) 張間 陽葉 ②		1	7	5	3	O X G - P -	
上林 ことみ ② (拓心中) 長部 梨緒 ②			4	9	6	O X G - P -	
佐藤 悠華 (稚中OG) 中村 亜美沙				2	10	O X G - P -	
青野 百華 ② (潮見が丘中) 吉田 梨瑚 ①					8	O X G - P -	
川合 菜摘 ② (稚内中) 森久保 南 ①						O X G - P -	

3部女子ダブルス (15ポイント)

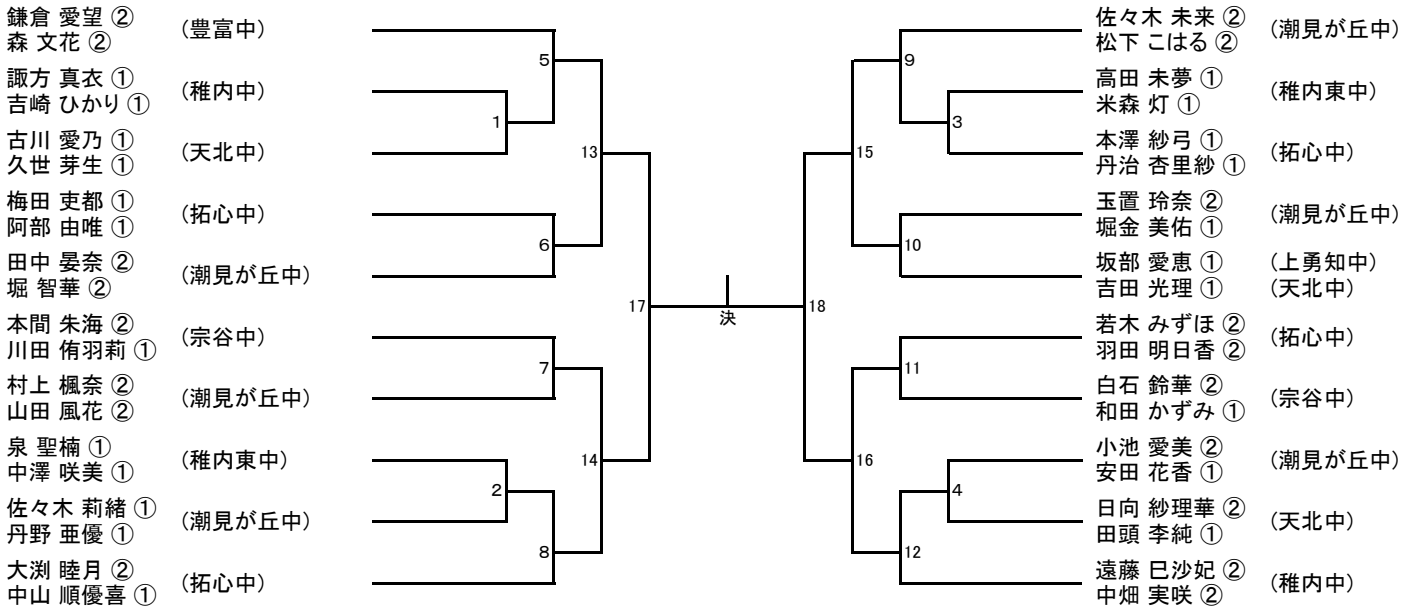

1部男子シングルス

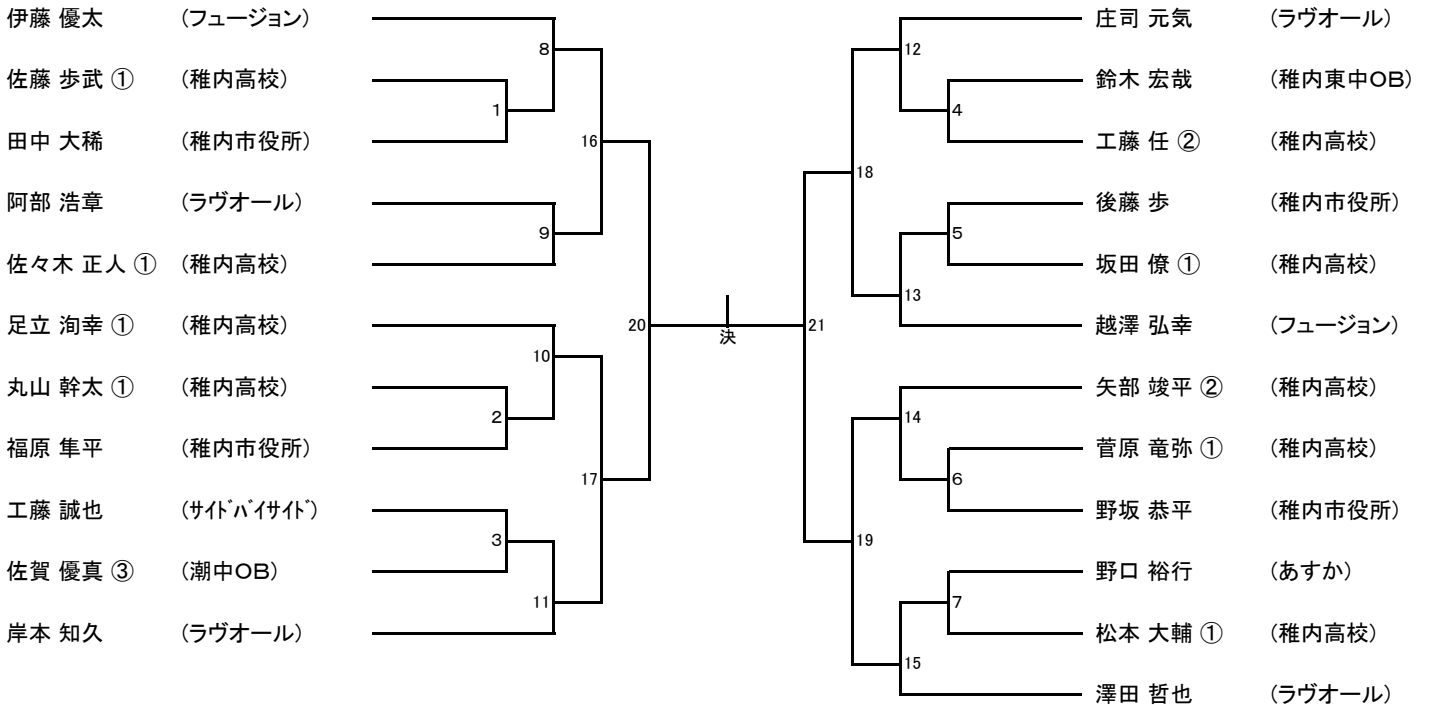

2部男子シングルス

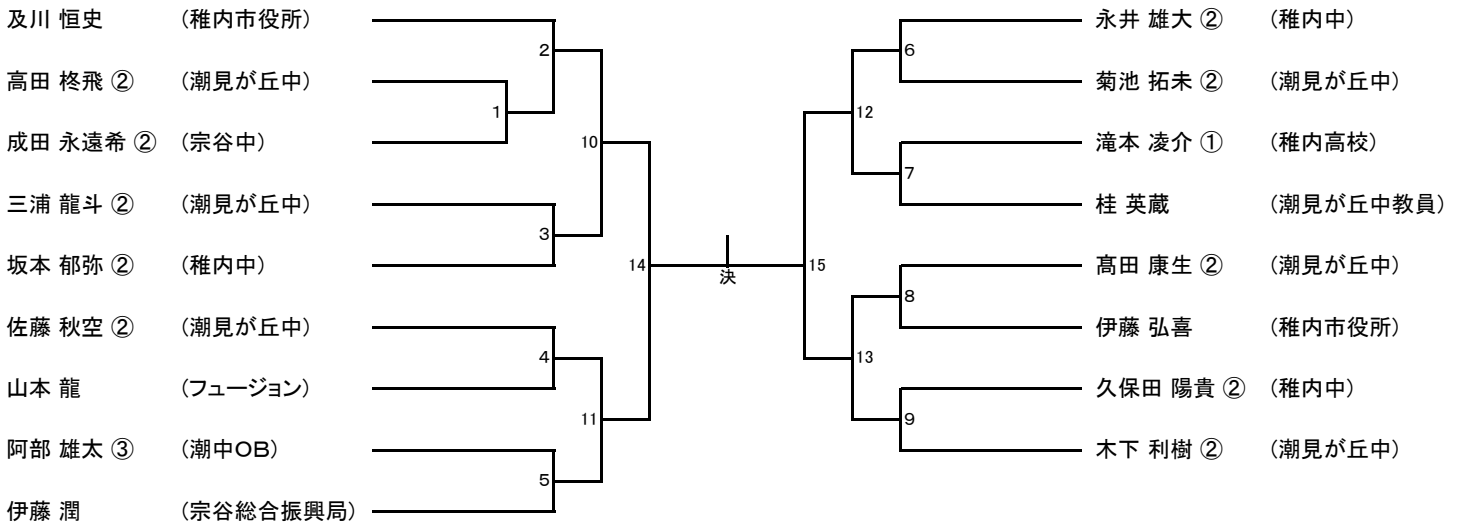

3部男子シングルス(15ポイント)

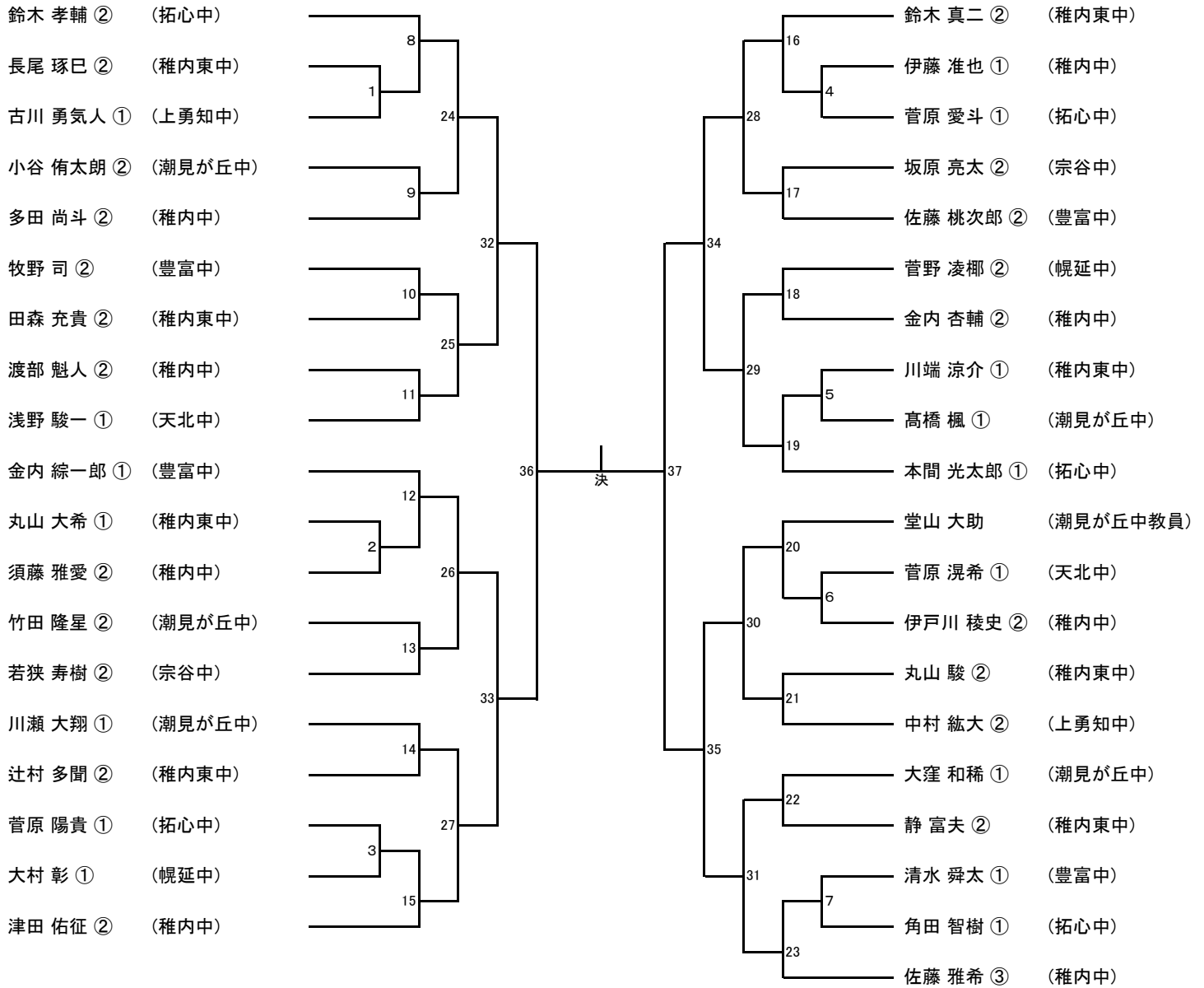

1部女子シングルス(リーグ戦、15ポイント)

	遠藤	村中	木戸	野口	結果	順位
遠藤 紗衣 ③ (潮中OG)		1	3	5	○ × G - P -	
村中 郁美 (サトハイサト)			6	4	○ × G - P -	
木戸 優花 ③ (潮中OG)				2	○ × G - P -	
野口 碧月姫 ① (稚内高校)					○ × G - P -	

2部女子シングルス

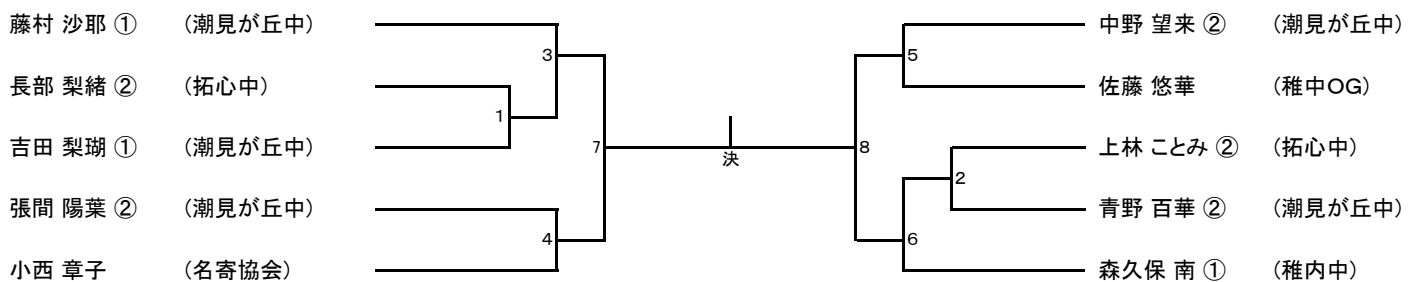

3部女子シングルス(15ポイント)

